

Anordnungsvarianten und
Verschraubungspositionen beim
Schwerlastauszug DC2307619-812

Montagewinkel Bodenmontage

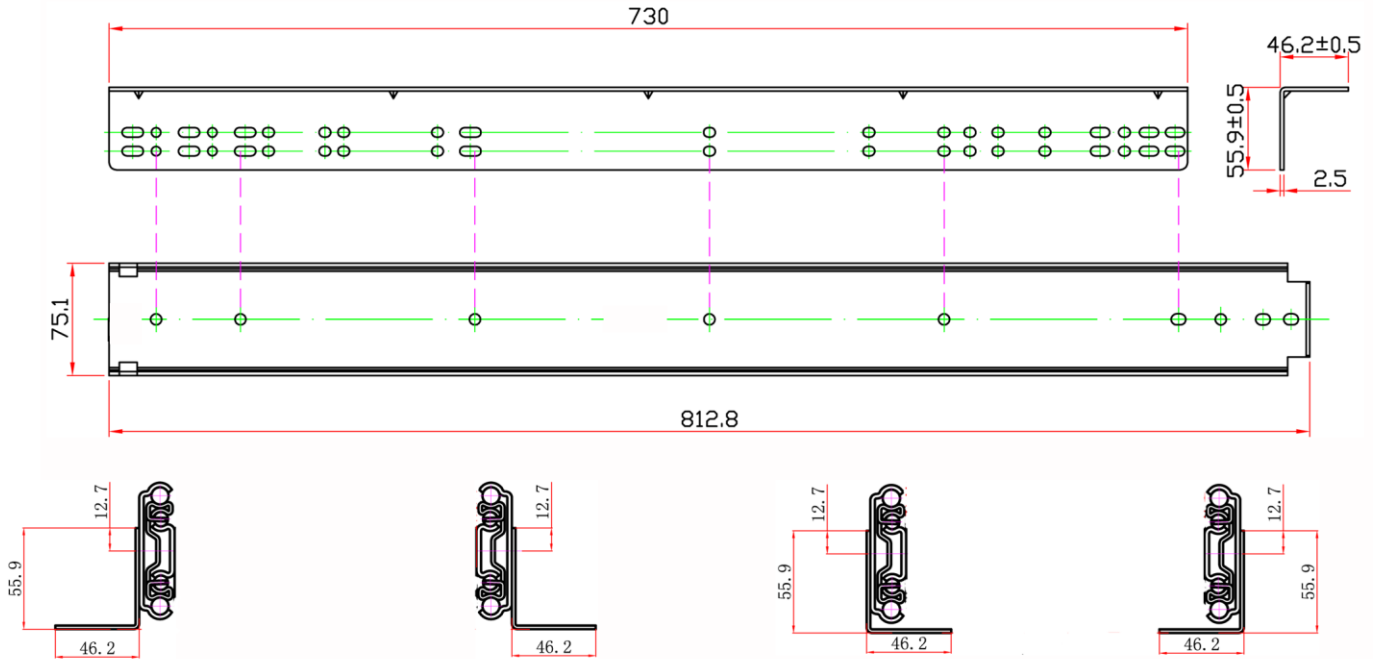

Montagewinkel Plattformmontage

